

# ISO★STAR

## Elektromagneticky a pneumaticky ovládané šoupátkové ventily

Základová deska 5/2 a 5/3, ISO #1 ... ISO #3

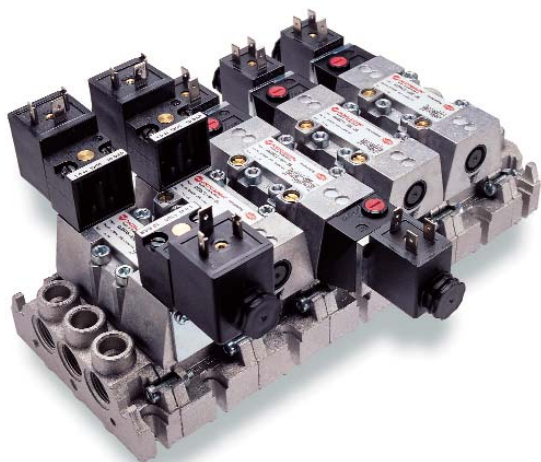

Speciálně potažené šoupátko a pouzdro bez těsnění pro dlouhodobou životnost  
 K dispozici s vestavěnými regulátory průtoku u velikostí ISO #1 a #2

Nízkopříkonové elektromagnety a manuální ovládní jako standard

Rozsáhlý sortiment základových desek a příslušenství

### TECHNICKÉ ÚDAJE

#### Médium:

Stlačený vzduch, filtrovaný, mazaný, nemazaný a suchý

#### Provoz:

Maximálně 16 bar, viz jednotlivé informace v tabulce

#### Průtok:

ISO #1 1230 l/min  
 ISO #2 2450 l/min  
 ISO #3 4400 l/min

#### Teplota prostředí:

-15°C ... +50°C elektromagnetické modely

-15°C ... +80°C pneumatické modely

Kontaktujte naše technické oddělení, pokud chcete používat přístroj pod +2°C

### MATERIÁLY

Tělo: hliníkový odlitek

Šoupátko a pouzdro: tvrdě eloxovaný hliník se speciálním teflonovým povlakem

Těsnění: nitril

Doplňkové rozsahy - ISO 4  
 (viz strana 3-112)

### 5/2 elektromagneticky ovládané ventily

Značka	Ovládní	Velikost	Průtok (l/min)	Regulátor průtoku	MODEL			
					Provozní tlak (bar)	Elektromagnetické modely CNOMO		
	El.magn./Pružina	ISO #1	1230	-	1,8 ... 10	SXE 9573-A71-00/***	1,8 ... 16	SXE 9573-Z71-81/***
	El.magn./Pružina	ISO #1	1230	Vestavěný	1,8 ... 10	SXE 9573-A81-00/***	1,8 ... 16	SXE 9573-Z81-81/***
	El.magn./Pružina	ISO #2	2450	-	1,8 ... 10	SXE 9574-A71-00/***	1,8 ... 16	SXE 9574-Z71-81/***
	El.magn./Pružina	ISO #2	2450	Vestavěný	1,8 ... 10	SXE 9574-A81-00/***	1,8 ... 16	SXE 9574-Z81-81/***
	El.magn./Pružina	ISO #3	4400	-	1,8 ... 10	SXE 9575-A71-00/***	1,8 ... 16	SXE 9575-Z71-81/***
	El.magn./Vzduch. pružina	ISO #1	1230	-	1 ... 10	SXE 9573-A70-00/***	1 ... 10	SXE 9573-Z70-60/***
	El.magn./Vzduch. pružina	ISO #1	1230	Vestavěný	1 ... 10	SXE 9573-A80-00/***	1 ... 10	SXE 9573-Z80-60/***
	El.magn./Vzduch. pružina	ISO #2	2450	-	1 ... 10	SXE 9574-A70-00/***	1 ... 10	SXE 9574-Z70-60/***
	El.magn./Vzduch. pružina	ISO #2	2450	Vestavěný	1 ... 10	SXE 9574-A80-00/***	1 ... 10	SXE 9574-Z80-60/***
	El.magn./Vzduch. pružina	ISO #3	4400	-	1 ... 10	SXE 9575-A70-00/***	1 ... 10	SXE 9575-Z70-60/***
	El.magn./El.magn.	ISO #1	1230	-	2 ... 10	SXE 0573-A50-00/***	2 ... 16	SXE 0573-Z50-81/***
	El.magn./El.magn.	ISO #1	1230	Vestavěný	2 ... 10	SXE 0573-A60-00/***	2 ... 16	SXE 0573-Z60-81/***
	El.magn./El.magn.	ISO #2	2450	-	2 ... 10	SXE 0574-A50-00/***	2 ... 16	SXE 0574-Z50-81/***
	El.magn./El.magn.	ISO #2	2450	Vestavěný	2 ... 10	SXE 0574-A60-00/***	2 ... 16	SXE 0574-Z60-81/***
	El.magn./El.magn.	ISO #3	4400	-	2 ... 10	SXE 0575-A50-00/***	2 ... 16	SXE 0575-Z50-81/***

\*\*\* Uveďte kódy napětí pro standardní nebo CNOMO model ze správné tabulky dole. Konektory objednávejte samostatně.

Manuální ovládní u modelů s koncovým elektromagnetem: Stiskem aktivujete vratnou pružinu, zamykatelná.

Manuální ovládní u modelů CNOMO s elektromagnetem [-60/\*\*\*]: Aretované, ovládní šroubovákem.

Manuální ovládní u modelů CNOMO s elektromagnetem [-81/\*\*\*]: Stisknutím aktivujete vratnou pružinu.

## 5/3 elektromagneticky ovládané ventily

Značka	Aktivace	Velikost Průtok (l/min)	Regulátor průtoku	MODELY			
				Modely s koncovým elektromagnetem		Elektromagnetické modely CNOMO	
				Provozní tlak (bar)			Provozní tlak (bar)
	APB	ISO #1 1230	Vestavěný	2 ... 10	SXE 9673-A60-00/***	2 ... 16	SXE 9673-Z60-81/***
	APB	ISO #2 2450	Vestavěný	2 ... 10	SXE 9674-A60-00/***	2 ... 16	SXE 9674-Z60-81/***
	APB	ISO #3 4400	-	2 ... 10	SXE 9675-A50-00/***	2 ... 16	SXE 9675-Z50-81/***
	COE	ISO #1 1230	Vestavěný	2 ... 10	SXE 9773-A60-00/***	2 ... 16	SXE 9773-Z60-81/***
	COE	ISO #2 2450	Vestavěný	2 ... 10	SXE 9774-A60-00/***	2 ... 16	SXE 9774-Z60-81/***
	COE	ISO #3 4400	-	2 ... 10	SXE 9775-A50-00/***	2 ... 16	SXE 9775-Z50-81/***
	COP	ISO #1 1230	Vestavěný	2 ... 10	SXE 9873-A60-00/***	2 ... 16	SXE 9873-Z60-81/***
	COP	ISO #2 2450	Vestavěný	2 ... 10	SXE 9874-A60-00/***	2 ... 16	SXE 9874-Z60-81/***
	COP	ISO #3 4400	-	2 ... 10	SXE 9875-A50-00/***	2 ... 16	SXE 9875-Z50-81/***

APB = všechny porty blokovány COE = střední poloha odvětrána, COP = střední poloha pod tlakem. Servisní sady pro tyto ventily nejsou k dispozici.

\*\*\* Uveďte kódy napětí pro standardní nebo CNOMO model ze správné tabulky dole. Konektory objednávejte samostatně.

Manuální ovládání u modelů s koncovým elektromagnetem: Stiskem aktivujete vratnou pružinu, zamykatelná.

Manuální ovládání u modelů CNOMO s elektromagnetem [-60/\*\*\*]: Aretované, ovládání šroubovákem.

Manuální ovládání u modelů CNOMO s elektromagnetem [-81/\*\*\*]: Stisknutím aktivujete vratnou pružinu.

## Kódy napětí a náhradní cívky pro elektromagnetické modely 10 bar

Napětí	22 mm cívka s konektorovým připojením dle průmyslového standardu		22 mm cívka s konektorovým připojením dle DIN 43650 tabulka B		30 mm cívka s konektorovým připojením dle DIN 43650 tabulka A				
	Kód	Zapínací/přidržený proud	Kód	Zapínací/přidržený proud	Kód	Zapínací/přidržený proud			
12 V dc	12J	2 W	QM/48/12J/21	12L	2 W	V10626-A12L	22N	1,5 W	V10633-A22N
24 V dc	13J	2 W	QM/48/13J/21	13L	2 W	V10626-A13L	23N	1,5 W	V10633-A23N
24 V 50/60 Hz	14J	4/2,5 VA	QM/48/14J/21	14L	2 VA	V10633-A28N	24N	2 VA	V10633-A24N
110/120 V 50/60 Hz	18J	4/2,5 VA	QM/48/18J/21	18L	4/2,5 VA	V10626-A18L	28N	2 VA	V10633-A28N
220/240 V 50/60 Hz	19J	6/5 VA	QM/48/19J/21	19L	6/5 VA	V10626-A19L	29N	3 VA	V10633-A29N

## Kódy napětí a náhradní cívky pro modely 16 bar (jen CNOMO)

Napětí	30 mm cívka s konektorovým připojením dle DIN 43650 tabulka A	
	Kód	Zapínací/přidržený proud
24 V dc	33N	4 W
110/120 V ac	88N	8 VA
230 V ac	89N	8 VA

## ELEKTRICKÉ ÚDAJE PRO KONCOVÉ ELEKTROMAGNETICKÉ OPERÁTORY A CNOMO OPERÁTORY

Tolerance napětí	±10%
Zatížitelnost	100% E.D.
Vstupní otvor	1,0 mm
Elektrické připojení	Odpovídá zvolené cívce. Viz tabulky s kódy napětí
Cívku elektromagnetu	Lze natáčet v 90° intervalech
Třída ochrany	IP 65 se zapouzdrěnou zástrčkou (ISO 6952)

## 5/2 pneumaticky ovládané ventily

Značka	Ovládání	Velikost Průtok (l/min)	Regulátor průtoku	MODELY	
				Provozní tlak (bar)	Provozní tlak (bar)
	Pilot/Pružina	ISO #1 1230	-	-0,9 ... 16	SXP 9573-170-00
	Pilot/Pružina	ISO #1 1230	Vestavěný	-0,9 ... 16	SXP 9573-180-00
	Pilot/Pružina	ISO #2 2450	-	-0,9 ... 16	SXP 9574-170-00
	Pilot/Pružina	ISO #2 2450	Vestavěný	-0,9 ... 16	SXP 9574-180-00
	Pilot/Pružina	ISO #3 4400	-	-0,9 ... 16	SXP 9575-170-00
	Pilot/Pilot	ISO #1 1230	-	-0,9 ... 16	SXP 0573-170-00
	Pilot/Pilot	ISO #1 1230	Vestavěný	-0,9 ... 16	SXP 0573-180-00
	Pilot/Pilot	ISO #2 2450	-	-0,9 ... 16	SXP 0574-170-00
	Pilot/Pilot	ISO #2 2450	Vestavěný	-0,9 ... 16	SXP 0574-180-00
	Pilot/Pilot	ISO #3 4400	-	-0,9 ... 16	SXP 0575-170-00

## 5/3 pneumaticky ovládané ventily

Značka	Aktivace	Velikost Průtok (l/min)	Regulátor průtoku	MODELY	
				Provozní tlak (bar)	Provozní tlak (bar)
	APB	ISO #1 1230	Vestavěný	-0,9 ... 16	SXP 9673-180-00
	APB	ISO #2 2450	Vestavěný	-0,9 ... 16	SXP 9674-180-00
	APB	ISO #3 4400	-	-0,9 ... 16	SXP 9675-170-00
	COE	ISO #1 1230	Vestavěný	-0,9 ... 16	SXP 9773-180-00
	COE	ISO #2 2450	Vestavěný	-0,9 ... 16	SXP 9774-180-00
	COE	ISO #3 4400	-	-0,9 ... 16	SXP 9775-170-00
	COP	ISO #1 1230	Vestavěný	-0,9 ... 16	SXP 9873-180-00
	COP	ISO #2 2450	Vestavěný	-0,9 ... 16	SXP 9874-180-00
	COP	ISO #3 4400	-	-0,9 ... 16	SXP 9875-170-00

APB = všechny porty blokovány COE = střední poloha odvětrána, COP = střední poloha pod tlakem. Servisní sady pro tyto ventily nejsou k dispozici.

# ISO★STAR Elektromagneticky a pneumaticky ovládané šoupátkové ventily

Základová deska 5/2 a 5/3, ISO #1 ... ISO #3

## TYPOVÝ KLÍČ

SXE★★7★-★★★-★★-★★

<b>Funkce ventilu</b> 5/2 BI El.magn./El.magn. <b>05</b> 5/2 MO El.magn./vzduch, pružina nebo El.magn./pružina <b>95</b> 5/3 APB El.magn./El.magn. <b>96</b> 5/3 COE El.magn./El.magn. <b>97</b> 5/3 COP El.magn./El.magn. <b>98</b>	<b>Náhrada</b> ←	<b>Kód ovládacího napětí</b> Viz kódy napětí v tabulkách na straně 3-111	<b>Náhrada</b> →
<b>Velikost ISO</b> ISO 2 <b>3</b> ISO 2 <b>4</b> ISO 3 <b>5</b>	<b>Náhrada</b> ←	<b>Manuální ovládání</b> Aretovatelné <b>0</b> Nearetovatelné <b>1</b>	<b>Náhrada</b> →
<b>Varianty ventilu</b> CNOMO Elektropneumaticky ovládané ventily <b>Z</b> CNOMO ventily ovládané pneumaticky a koncovým elektromagnetem <b>A</b>	<b>Náhrada</b> ←	<b>Tlak</b> 10 bar <b>6</b> 16 bar <b>8</b>	<b>Náhrada</b> →
<b>Regulace</b> Bez regulace (dvojitý elektromagnetický ventil) <b>5</b> S regulací (dvojitý elektromagnetický ventil) <b>6</b> Bez regulace (jednotlivý elektromagnetický ventil) <b>7</b> S regulací (jednotlivý elektromagnetický ventil) <b>8</b>	<b>Náhrada</b> ←	<b>Pilotní přívod</b> Přívod interního pilotního vzduchu (dvojitý el.magn. ventil nebo vzduchová vratná pružina) <b>0</b> Interní přívod pilotního vzduchu (jednotlivý el.magn. ventil) <b>1</b>	<b>Náhrada</b> →

## UM/22000 - Doplnkový rozsah

### ISO 4

### Elektromagneticky ovládané ventily

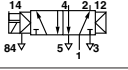
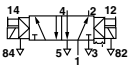
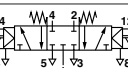
Ovládání	Velikost	Průtok (l/min)	Provozní tlak (bar)	MODEL 24 DC Manuální ovládání jen stisknutím	220 AC Manuální ovládání jen stisknutím
 El.magn./Vzduch, pružina	ISO 4	5660	2,5 ...10	UM/22456/172/61/13J	UM/22456/172/61/19J
 El.magn./El.magn.	ISO 4	5660	2 ...10	UM/22456/123/61/13J	UM/22456/123/61/19J
 APB	ISO 4	5490	2,8 ...10	UM/22456/6123/61/13J	UM/22456/6123/61/19J

### Ventily ovládané tlakovým vzduchem

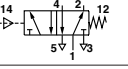
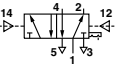
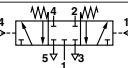
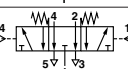
Ovládání	Velikost	Průtok (l/min)	Provozní tlak (bar)	MODEL
 Vzduch/Pružina	ISO 4	5660	-0,9..16	UM/22456/40
 Vzduch/vzduch	ISO 4	5660	-0,9..16	UM/22456/3
 APB	ISO 4	5490	-0,9..16	UM/22456/63
 COE	ISO 4	5660	-0,9..16	UM/22466/63

APB = Všechny porty blokovány, COE = Střední poloha odvětrána

## BASES

### VDMA 24 345 základové desky





	Forma A S bočním připojením	Forma B Připojovací závity zdola	Forma C Vícenásobný rozdělovač	Forma D Koncové desky	Forma E Spojovací deska	Zaslepovací disk
						
ISO#1	M/P19126 (G1/4)	M/P19125 (G1/4)	CQM/22152/3/21	CQM/22152/3/22	FP 8361	FP 8382
ISO#2	M/P19132 (G3/8)	M/P19131 (G3/8)	CQM/22253/3/21	CQM/22253/3/22	FP 8461	FP 8482
ISO#3	M/P19138 (G1/2)	M/P19137 (G1/2)	CQM/22354/3/21	CQM/22354/3/22	FP 8561	FP 8582
ISO#4	M/P19144	-	CQM/22456/3/21	CQM/22456/3/22	-	-

### Varianty univerzální základové desky (s bočními nebo spodními připojovacími závity)

	Stavebnicová základová deska	Zaslepovací disk (duální napájení)	Koncové desky*	Koncová deska, boční porty otevřené
				
ISO#1	CQM/22152/3/27 (G1/4)	M/P43173	CQM/22152/3/28 (G3/8)	CQM/22152/3/31
ISO#2	CQM/22253/3/27 (G3/8)	M/P43174	CQM/22253/3/28 (G1/2)	CQM/22253/3/31

\* Pro optimální konfiguraci systému se všechny porty dodávají zasklené





## PŘÍSLUŠENSTVÍ

Průtoku	Deska regulátoru jednoho tlaku	Deska regulátoru jednoho tlaku	Regulátor jednoho tlaku	Regulátor jednoho tlaku	Deska regulátoru
					
ISO #1	V71010-KB1 Port 1 reg.	V71012-KB2 Port 2 reg.	V71012-KB3 Port 4 reg.	V71012-KB4 Porty 2+4 reg.	-
ISO #2	V71010-KC1 Port 1 reg.	V71012-KC2 Port 2 reg.	V71012-KC3 Port 4 reg.	V71012-KC4 Porty 2+4 reg.	-
ISO #3	V71010-KD1 Port 1 reg.	V71012-KD2 Port 2 reg.	V71012-KD3 Port 4 reg.	V71012-KD4 Porty 2+4 reg.	CQM/22354/3/26





## ISO★STAR Elektromagneticky a pneumaticky ovládané šoupátkové ventily

Základová deska 5/2 a 5/3, ISO #1 ... ISO #3

### 22 mm zástrčky podle průmyslové normy nebo DIN 43 650 Tabulka B

Konektor	Typ	Délka kabelu	Napětí		Vlastnosti	MODELY	
			ac	dc			
 s kabelem	22 mm průmyslový standard	3000 mm	250 V	250 V	-	M/P43313/3	
 s kabelovou průchodkou	22 mm průmyslový standard	-	12 ... 250 V	12 ... 250 V	-	M/P19063	
	se světelnou signalizací	22 mm průmyslový standard	-	10 ... 50 V	10 ... 50 V	Žárovka	M/P24121/1
	se světelnou signalizací	22 mm průmyslový standard	-	70 ... 110 V	70 ... 250 V	Neon	M/P24121/2
	se světelnou signalizací	22 mm průmyslový standard	-	150 ... 240 V	150 ... 240 V	Neon	M/P24121/3
	se světelnou signalizací a kabelem	22 mm průmyslový standard	1000 mm	24 V	24 V	LED,VDR	M/P43314/11
	se světelnou signalizací a kabelem	22 mm průmyslový standard	3000 mm	24 V	24 V	LED,VDR	M/P43314/13
	se světelnou signalizací a kabelem	22 mm průmyslový standard	1000 mm	110 V	110 V	LED,VDR	M/P43314/21
	se světelnou signalizací a kabelem	22 mm průmyslový standard	3000 mm	110 V	110 V	LED,VDR	M/P43314/23
	se světelnou signalizací a kabelem	22 mm průmyslový standard	1000 mm	220 V	220 V	LED,VDR	M/P43314/31
	Světelné těsnění	22 mm průmyslový standard	-	12 ... 24 V	12 ... 24 V	Zelená LED dioda	M/P40859
	Světelné těsnění	22 mm průmyslový standard	-	110 ... 120 V	110 ... 120 V	Zelená LED dioda	M/P40886
	Světelné těsnění	22 mm průmyslový standard	-	220 ... 240 V	220 ... 240 V	Zelená LED dioda	M/P40860

### Zástrčky 30 m podle DIN 43 650 Tabulka A

Konektor	Délka kabelu	Napětí		Vlastnosti	MODELY	
		ac	dc			
	s kabelem	1000 mm	250 V	250 V	-	M/P43315/1
	s kabelem	3000 mm	250 V	250 V	-	M/P43315/3
	s kabelovou průchodkou	-	250 V	300 V	-	M/P15737
	s kabelovou průchodkou	-	-	240 V	-	M/P19117
	s kabelovou průchodkou	-	250 V	300 V	-	0570275
	s kabelovou průchodkou	-	12 ... 250 V	12 ... 250 V	-	0663303
	s kabelovou průchodkou	-	12 ... 240 V	12 ... 240 V	-	0570110
	se světelnou signalizací	-	10 ... 50 V	10 ... 50 V	Žárovka	M/P24120/1
	se světelnou signalizací	-	70 ... 115 V	70 ... 115 V	Neon	M/P24120/2
	se světelnou signalizací	-	150 ... 240 V	150 ... 240 V	Neon	M/P24120/3
	se světelnou signalizací a kabelem	1000 mm	24 V	24 V	LED,VDR	M/P43316/11
	se světelnou signalizací a kabelem	3000 mm	24 V	24 V	LED,VDR	M/P43316/13
	se světelnou signalizací a kabelem	3000 mm	110 V	110 V	LED,VDR	M/P43316/23
	se světelnou signalizací a kabelem	1000 mm	220 V	220 V	LED,VDR	M/P43316/31
	se světelnou signalizací a kabelem	3000 mm	220 V	220 V	LED,VDR	M/P43316/33
	Světelné těsnění	-	12 ... 24 V	12 ... 24 V	Zelená LED dioda	M/P40861
	Světelné těsnění	-	110 ... 120 V	110 ... 120 V	Zelená LED dioda	M/P40880
	Světelné těsnění	-	220 ... 240 V	220 ... 240 V	Zelená LED dioda	M/P40862

## ROZMĚRY

Modely s jednotlivým koncovým elektromagnetem

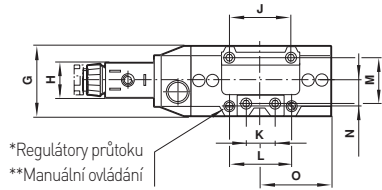
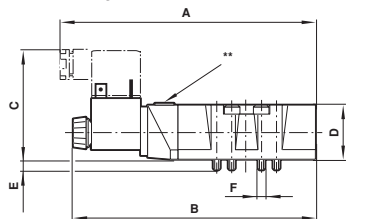

\*Regulátory průtoku  
 \*\*Manuální ovládání

Modely s dvojitým koncovým elektromagnetem

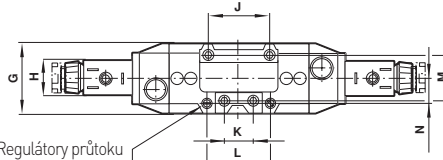
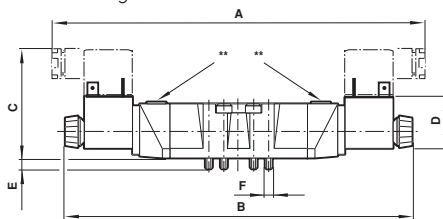

\*Regulátory průtoku  
 \*\*Manuální ovládání

Jednotlivé a dvojitě pneumatické modely

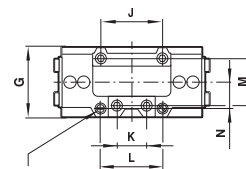
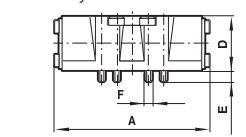

\*Regulátory průtoku

	ISO#1	ISO#2	ISO#3
A	154	183	207,5
B	146	175	197
C	66	70	70
D	33	42	43
E	7,5	8	11,5
F	M5	M6	M8
G	42	55	62,5
H	22	22	22
J	36	48	64
K	18	24	32
L	38	48	74,5
M	28	38	48
N	15	20	—
O	42	53	65,4

	ISO#1	ISO#2	ISO#3
A	224	259	284
B	208	243	263
C	66	70	70
D	33	42	47
E	7,5	8	11,5
F	M5	M6	M8
G	42	55	62,5
H	22	22	22
J	36	48	64
K	18	24	32
L	38	48	—
M	28	38	48
N	15	20	—

	ISO 1 Jednotlivá	ISO 2 Dvojitá	Jednotlivá	Dvojitá	ISO 3
A	88,5	92,5	109	120	134
D	33	33	42	42	43
E	7	7	8	8	11,5
F	M5	M5	M6	M6	M8
G	42	42	55	55	62,5
J	36	36	48	48	64
K	18	18	24	24	32
L	38	38	48	48	145
M	28	28	38	38	48
N	15	15	20	20	—

Jednotlivé elektromagnetické ventily CNOMO

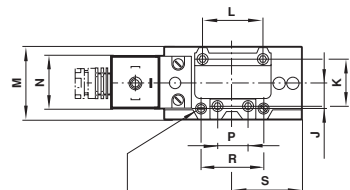
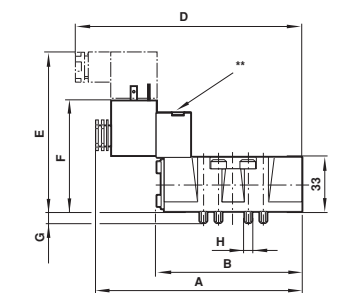

\* Manuální ovládání  
 \*\* Regulátor průtoku (ne u modelu ISO #3)

	ISO#1	ISO#2	ISO#3
A	128	147	170
B	88,4	109	153
C	33	42	43
D	141	158	181
E	97	104	111
F	—	71	78,5
G	7,5	8	11,5
H	M5	M6	M6
J	15	20	—
K	28	38	48
L	36	48	64
M	42	55	62,5
N	22	22	22
P	18	24	32
R	38	48	—
S	42	53	65,4

Dvojitě elektromagnetické ventily CNOMO

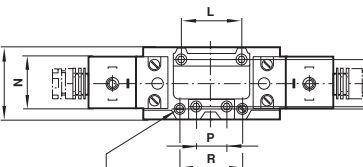
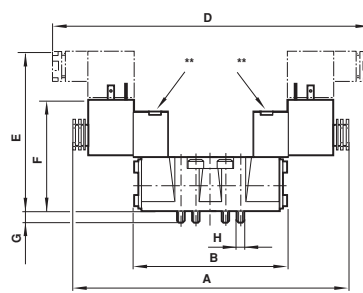

\* Regulátor průtoku (ne u modelu ISO #3)  
 \*\* Manuální ovládání

	ISO 1	ISO 2	ISO 3
A	171	188	210
B	92	120	158
C	33	42	48
D	197	210	231
E	97	104	111
F	62	71	78,5
G	7,5	8	11,5
H	M5	M6	M6
J	15	20	—
K	28	38	48
L	36	48	64
M	42	55	62,5
N*	22	22	22
P	18	24	32
R	38	48	—

# ISO★STAR Elektromagneticky a pneumaticky ovládané šoupátkové ventily

Základová deska 5/2 a 5/3, ISO #1 ..... ISO #3

VDMA 24 345 Základové desky  
 s bočními připojovacími závití

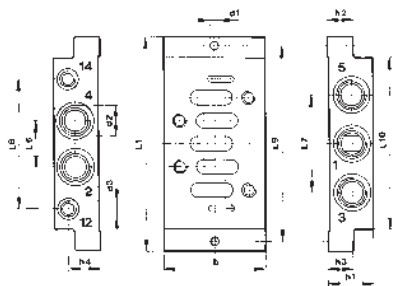

Varianty univerzální základové desky  
 Modulární základová deska s otevřenými bočními,  
 koncovými a spodními připojovacími závití  
 CQM/22152/3/27, CQM22253/3/27

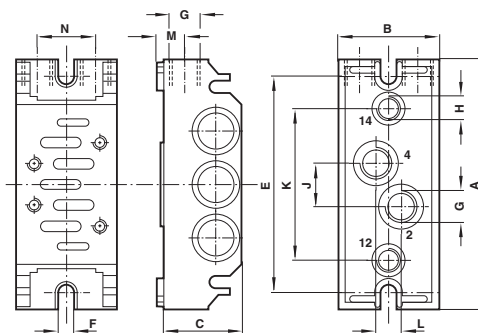

ISO	b	d1	d2	d3	h1	h2	h3*	h4	L1	L6	L7	L8	L9	L10
1 M/P19126	48	5,5	G1/4	G1/8	32	10	10,5 (21,5)	23,5	110	24	43	58	98	84
2 M/P19132	57	6,6	G3/8	G1/8	40	13	14 [26]	30	124	30	56	74	112	95
3 M/P19138	71	6,6	G1/2	G1/8	32	18	179	22	149	32	68	90	136	119

ISO	A	B	C	E	F	G	H	J	K	L	M	N	kg
1	106	43	36	92	5,5	G1/4	G1/8	18	64	11	12	28	0,16
2	120	56	43	102	6,5	G3/8	G1/8	24	68	19	15	38	0,35

\*Rozměr pro porty 3 a 5

Připojovací závitě zdola

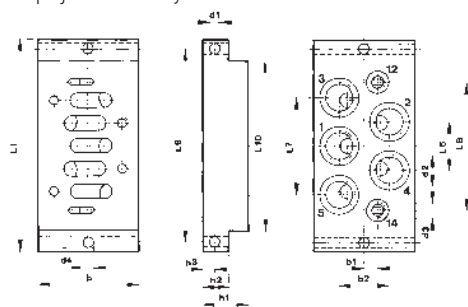

ISO	b	b1	b2	d1	d2	d3	d4	h1	h2	h3	L1	L6	L7	L8	L9	L10
1 M/P19125	46	7	23	5,5	G1/4	G1/8	5,5	30	10	5	110	23	46	62	98	84
2 M/P19131	56	8	27	6,6	G3/8	G1/8	6,6	35	13	6,5	124	28	56	73	112	95
3 M/P19137	71	10	34	6,6	G1/2	G1/8	6,69	32	18	9	149	34	68	90	136	119

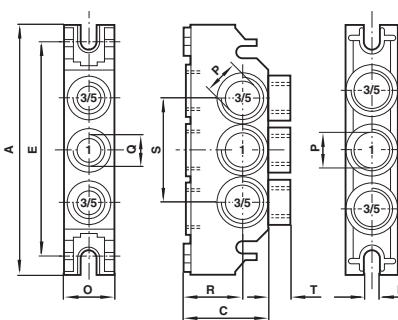

ISO	A	C	E	F	O	P	Q	R	S	T	kg
1	106	36	92	5,5	22	G3/8	G1/4	25	44	9	0,13
2	120	46	102	6,5	29	G1/2	G1/4	31	58	7	0,23

Velikosti vrtáků  
 pro otvory portů

G1/4	Ø 8
G3/8	Ø 15
G1/2	Ø 15

### Koncové desky a vícenásobný rozdělovač

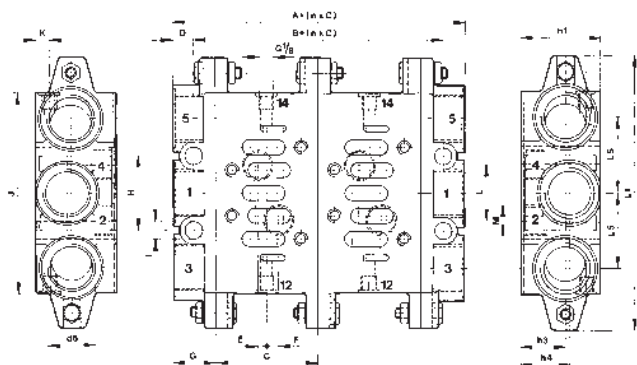

ISO	A	B	C	D	E	F	G	H	I	J	K	L	M	h1	h3	h4	L1	L5	d6
1	44	22	43	11	1,5	7,5	22	28	7	85	8,5	26	G1/4	46	21	24	110	28	G3/8
2	52	26	56	13	5	6	26	35	9	100	9	30	G3/8	47	22	24	135	34	G1/2
3	60	30	71	15	6	8	30	52	12	140	10	38	G1/2	56	31	34	190	52	G1

Maximum 12 pozic

### Přechodová deska z univerzální základové desky ISO #1 na ISO #2 CQM/22152/3/29

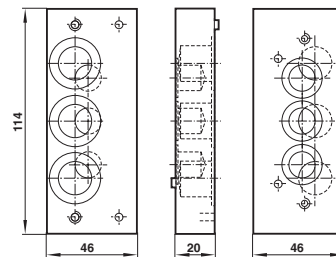

### Zaslepovací disk pro univerzální základové desky ISO #1 a ISO #2 M/P43173, M/P43174

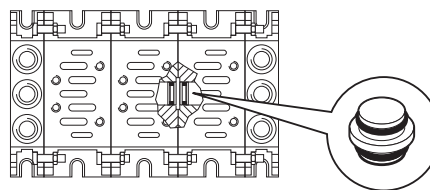

### Mezideska s tlakovým regulátorem na portu 1

	ISO 1	ISO 2	ISO 3
A	42	42	42
B	49	49	49
C	28	38	46
D	198	256	285
E	10	12	12
F	45	60	67
G	42	54	64

Regulátor na boku 12

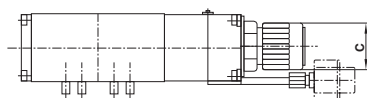

Regulátor na boku 14

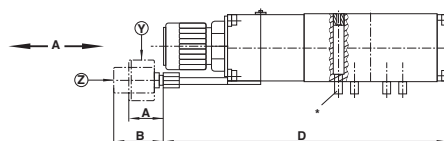

Pohled A  
(Bez manometru a trubky)

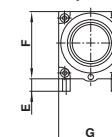

\* Upevňovací šrouby M5 x 20  
 Y = typ se zadním středovým manometrem  
 Z = typ se spodním manometrem

### Mezideska s tlakovým regulátorem na portu 2 nebo 4

	ISO 1	ISO 2	ISO 3
A	42	42	42
B	49	49	49
C	28	38	46
D	198	256	285
E	10	12	12
F	45	60	67
G	42	54	64

Port 2 reg.

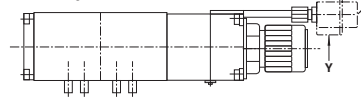

Port 4 reg.

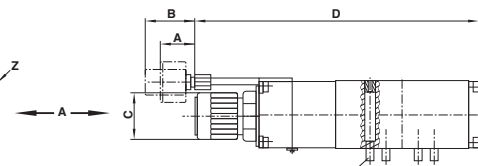

Pohled A  
(Bez manometru a trubky)

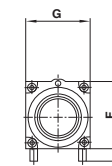

Y = typ se zadním středovým manometrem  
 Z = typ se spodním manometrem

### Mezideska s tlakovým regulátorem na portu 2 a 4

	ISO 1	ISO 2	ISO 3
A	42	42	42
B	49	49	49
C	28	38	46
D	290	359	416
E	10	12	12
F	45	60	67
G	42	54	64

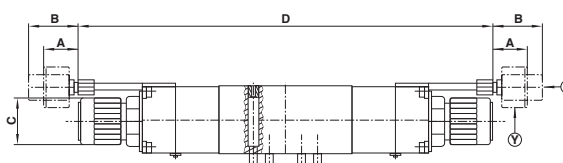

\* Upevňovací šrouby M5 x 20.  
 Y = typ se zadním středovým manometrem  
 Z = typ se spodním manometrem

